

VARIA™ REARVIEW RADAR RVR315

Návod k obsluze

© 2020 Garmin Ltd. nebo její dceřiné společnosti

Všechna práva vyhrazena. Na základě autorských zákonů není povoleno tento návod kopírovat (jako celek ani žádnou jeho část) bez písemného souhlasu společnosti Garmin. Společnost Garmin si vyhrazuje právo změnit nebo vylepšit svoje produkty a provést změny v obsahu tohoto návodu bez závazku vyrozumět o takových změnách nebo vylepšeních jakoukoli osobu nebo organizaci. Aktuální aktualizace a doplňkové informace o použití tohoto produktu naleznete na webu na adrese www.garmin.com.

Garmin®, logo společnosti Garmin, ANT+®, Edge®, fenix®, Forerunner® a vivoactive® jsou ochranné známky společnosti Garmin Ltd. nebo jejich dceřiných společností registrované v USA a dalších zemích. Garmin Connect™, Garmin Express™ a Varia™ jsou ochranné známky společnosti Garmin Ltd. nebo jejich dceřiných společností. Tyto ochranné známky nelze používat bez výslovného souhlasu společnosti Garmin.

Značka slova BLUETOOTH® a loga jsou majetkem společnosti Bluetooth SIG, Inc. a jakékoli použití tohoto názvu společností Garmin podléhá licenci.

M/N: A03749

V některých zemích platí omezení. Model 010-02254-00 je schválen pro provoz ve Francii a ve Velké Británii. Model 010-02253-00 je schválen pro provoz v Německu.

Obsah

Úvod	1
Začínáme	1
Tipy pro instalaci zařízení	1
Instalace univerzálního držáku	1
Přehled zařízení	1
Stavová kontrolka zařízení Varia RVR315	1
Radar Varia RVR315 a zařízení Edge 1030	1
Spárování radaru Varia se zařízením Edge 1030	1
Zobrazení údajů z radaru na zařízení Edge	2
Tónové upozornění na blížící se vozidla	2
Zobrazení doplňků Edge	2
Úprava nastavení upozornění radaru pomocí zařízení Edge 1030	2
Radar Varia RVR315 a aplikace Varia	2
Párování radaru Varia se smartphonem	2
Zobrazení radaru v aplikaci Varia	2
Nastavení upozornění v aplikaci Varia	3
Varia RVR315 a modul obrazovky radaru	3
Přehled zařízení Varia RDU	3
Instalace zařízení Varia RDU	3
Spárování radaru se zařízením RDU	3
Zapnutí zařízení Varia RDU	3
Vypnutí modulu Varia RDU a radaru	3
Další kompatibilní zařízení	4
Párování radaru s kompatibilním zařízením Edge	4
Párování radaru s kompatibilními hodinkami Garmin	4
Informace o zařízení	4
Nabíjení zařízení	4
Péče o zařízení	4
Radarová detekce	4
Technické údaje	5
Odstranění problémů	5
Resetování zařízení	5
Aktualizace softwaru radaru pomocí zařízení Edge	5
Aktualizace produktů	5
Radar neodpovídá	5
Radarová detekce nefunguje v krytých prostorech	5
Radar se nezapne	5
Stavová kontrolka žlutě bliká	5
Stavová kontrolka se během nabíjení rozsvítí červeně	5
Při aktualizaci softwaru se stavová kontrolka rozsvítí červeně	5
Odpojení radaru od zařízení Edge	6
Odpojení radaru od aplikace Varia	6
Odpojení radaru od zařízení Varia RDU	6
Náhradní O-kroužky	6
Další informace	6
Rejstřík	7

Úvod

⚠ VAROVÁNÍ

Přečtěte si leták *Důležité bezpečnostní informace a informace o produktu* vložený v obalu s výrobkem. Obsahuje varování a další důležité informace.

Zařízení pomáhá zlepšit přehled o okolní situaci. Nemůže nahrazovat pozornost a zdravý úsudek cyklisty. Vždy se řiďte svým nejlepším úsudkem a jezděte bezpečně. V opačném případě by mohlo dojít k vážným zraněním a případně i ke smrti.

Před zahájením nebo úpravou každého cvičebního programu se vždy poraďte se svým lékařem.

Začínáme

Varia Rearview Radar RVR315 můžete používat v kombinaci s kompatibilním zařízením Garmin®, smartphonem nebo modulem Varia RDU (obrazovka radaru). Tento seznam uvádí přehled základních kroků instalace a nastavení.

- Nabijte zařízení (*Nabíjení zařízení, strana 4*).
- Upevněte univerzální držák (*Instalace univerzálního držáku, strana 1*).
- Pokud používáte zařízení Edge® 1030, zařízení spolu spárujte (*Radar Varia RVR315 a zařízení Edge 1030, strana 1*).
- Pokud používáte smartphone, stáhněte si do něj aplikaci Garmin Varia a zařízení spolu spárujte (*Radar Varia RVR315 a aplikace Varia, strana 2*).
- Pokud používáte modul Varia RDU, zařízení spolu spárujte (*Varia RVR315 a modul obrazovky radaru, strana 3*).
- Pokud používáte jiné zařízení Garmin, zařízení spolu spárujte (*Další kompatibilní zařízení, strana 4*).

Tipy pro instalaci zařízení

Varia Rearview Radar RVR315 obsahuje mikroradar, který dokáže rozpoznat přibližující se vozidla až na 140 metrů.

- Vybte vhodné umístění k montáži, kde nebrání bezpečnému provozu kola.
- Zařízení upevněte co nejvýše pod sedlo, aby byla radarová detekce optimální.
- **POZNÁMKA:** Povrch pro upevnění by měl být svislý. Držáky jsou navrženy tak, aby kompenzovaly většinu úhlů náklonu sedlovky.
- Upevněte zařízení Varia RVR315 na sedlovou trubku 250 až 1200 mm nad úroveň silnice.
- Zařízení nainstalujte správně.
Zařízení musí směřovat dozadu a musí být umístěno kolmo k silnici.

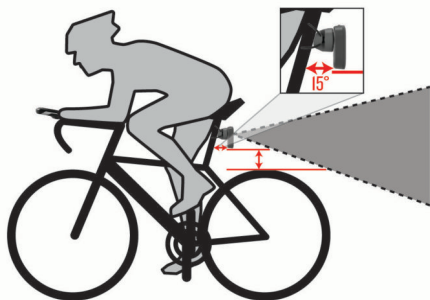

- Proveďte zkušební jízdu za dne v bezpečném prostředí.

Instalace univerzálního držáku

- 1 Podle tvaru sedlovky vyberte vhodnou pryžovou podložku ① a umístěte ji na zadní stranu univerzálního držáku.
- 2 Umístěte univerzální držák na sedlovou trubku.

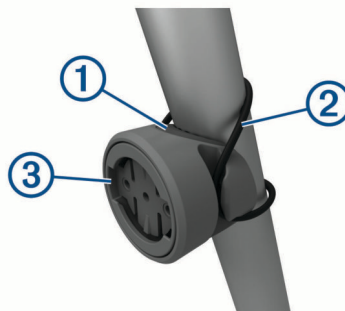

- 3 Držák řádně připevněte pomocí jedné gumičky ②.
- 4 Jazýčky na zadní straně zařízení zarovnejte podle zářezů na držáku ③.
- 5 Zařízení mírně stlačte a otočte ve směru hodinových ručiček, dokud nezapadne na místo.

Přehled zařízení



① Tlačítko zařízení	Přidržením na 1 sekundu zařízení zapnete a vstoupíte do aktivního režimu. Přidržením na 2 sekundy zařízení vypnete. Přidržením na 8 sekund zařízení resetujete.
② Stavový indikátor	Mění barvu podle úrovně nabití baterie, stavu párování a stavu nabíjení. (<i>Stavová kontrolka zařízení Varia RVR315, strana 1</i>)

Stavová kontrolka zařízení Varia RVR315

Stav diody LED	Stav
Modře bliká	Zařízení je v aktivním režimu párování. Zařízení je připojeno a přenáší data ANT® a Bluetooth®.
Bliká zeleně	Zařízení se nabíjí.
Svítil zeleně	Zařízení je plně nabito.
Bliká červeně	Baterie zařízení má energii maximálně na 60 minut provozu.
Svítil červeně	Došlo k chybě. Možná bude nutné zařízení restartovat.

Radar Varia RVR315 a zařízení Edge 1030

Pomocí kompatibilního zařízení Edge můžete radar dálkově ovládat a upravovat jeho nastavení. Tato část obsahuje pokyny pro zařízení Edge 1030. Jiná kompatibilní zařízení Edge nabízejí podobná nastavení a ovládací prvky (*Další kompatibilní zařízení, strana 4*).

Spárování radaru Varia se zařízením Edge 1030

Při prvním připojení radaru Varia RVR315 k zařízení Edge je třeba obě zařízení spárovat. Po provedení prvního spárování se

zařízení Edge automaticky připojí k radaru vždy, když zahájíte aktivitu a radar je v dosahu a aktivní.

POZNÁMKA: Radar je kompatibilní s dalšími zařízeními Garmin (*Další kompatibilní zařízení, strana 4*).

- 1 Umístěte zařízení Edge do dosahu snímače (3 m).
POZNÁMKA: Během párování zajistěte odstup 10 m od ostatních snímačů ANT+®.
- 2 Zapněte zařízení Edge.
- 3 Vyberte symbol  > **Snímače** > **Přidat snímač** > **Vyhledat vše**.
- 4 Když je zařízení Varia RVR315 vypnuté, přidržením tlačítka zařízení na 1 sekundu vstupte do aktivního režimu. Stavová kontrolka modře zabliká a radar se zapne.
- 5 Vyberte svůj snímač a vyberte možnost **Přidat**.

Po spárování snímače se zařízením Edge je stav snímače Připojeno. V horním pruhu domovské obrazovky svítí stavová ikona radaru .

Zobrazení údajů z radaru na zařízení Edge

Vyrazte na projížďku.

Údaje z radaru se zobrazují na aktivní datové obrazovce.

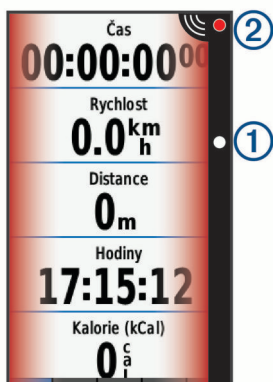

Jak se vozidlo přibližuje k vašemu kolu, kontrolka jeho pozice **1** se pohybuje ve sloupci vzhůru. Indikátor úrovně nebezpečí **2** mění barvu podle potenciální úrovně nebezpečí. Zelená znamená, že není zjištěno žádné vozidlo. Žlutá znamená, že se vozidlo přibližuje. Červená znamená, že se vozidlo pohybuje vysokou rychlostí.

Tónové upozornění na blížící se vozidla

Pokud jsou v nastavení zapnuté zvukové tóny, zařízení Edge pípá. Zařízení pro různé funkce využívá různé tóny. Tón upozornění na blížící se vozidla má jedinečný zvuk. Při detekci prvního vozidla zařízení jednou pípne. Až nebezpečí pomine, zařízení znovu pípne při detekci dalšího vozidla.

Zobrazení doplňků Edge

- 1 Na domovské obrazovce potáhněte prstem z horní části obrazovky dolů.
Zobrazí se doplněk nastavení. Blikající ikona signalizuje, že zařízení provádí vyhledávání. Pokud chcete změnit nastavení, vyberte libovolnou ikonu.
- 2 Posunutím prstu doprava nebo doleva zobrazíte více doplňků.

Až si příště posunutím dolů zobrazíte nabídku doplňků, zobrazí se naposled prohlížený doplněk.

Úprava nastavení upozornění radaru pomocí zařízení Edge 1030

Chcete-li upravit nastavení upozornění radaru pomocí zařízení Edge, musíte zařízení nejprve spárovat.

Můžete si nastavit zvuk a zobrazení upozornění v zařízení Edge.

- 1 V zařízení Edge vyberte ikonu  > **Snímače**.
- 2 Vyberte radarové zařízení.
- 3 Zvolte možnost **Podrobnosti o snímači** > **Nastavení upozornění**.
- 4 Vyberte možnost.

Radar Varia RVR315 a aplikace Varia

Aplikace Varia se připojuje k radaru Varia prostřednictvím technologie Bluetooth. Aplikace zobrazuje údaje z radaru a umožňuje zobrazit si nastavení.

- Po spárování aplikace zobrazuje barevný pruh, který označuje úroveň nebezpečí od blížících se vozidel.
- Pokud nemáte smartphone na řídicích, ale v kapse, můžete si aktivovat vibrace, které vás na tato nebezpečí upozorní.
- Můžete si zobrazit informace o stavu baterie radaru.

Aplikaci Varia si můžete stáhnout z obchodu s aplikacemi ve smartphonu.

Párování radaru Varia se smartphonem

Při prvním připojení radaru Varia RVR315 k aplikaci Varia je třeba obě zařízení spárovat. Po provedení prvního spárování se aplikace Varia automaticky připojí k radaru Varia RVR315 vždy, když ji otevřete a radar je v dosahu a aktivní.

- 1 Umístěte smartphone do dosahu radaru (3 m).
POZNÁMKA: Během párování zajistěte odstup 10 m od ostatních snímačů Bluetooth.
 - 2 Ve smartphonu zapněte technologii Bluetooth.
 - 3 V obchodě App Store ve smartphonu nainstalujte a otevřete aplikaci Varia.
 - 4 Vyberte možnost **Spárovat nyní**.
 - 5 Když je radar Varia RVR315 vypnutý, přidržením tlačítka zařízení na 1 sekundu vstupte do aktivního režimu.
Stavová kontrolka modře zabliká a radar se zapne. Zařízení zůstane v režimu párování, dokud nestisknete tlačítko zařízení.
 - 6 Vyberte možnost **Moje zařízení**.
- Když je radar spárován se smartphonem, aplikace zobrazuje aktuální stav a symboly  a .

Zobrazení radaru v aplikaci Varia

Vyrazte na projížďku.

Údaje z radaru se zobrazují na aktivní datové obrazovce.

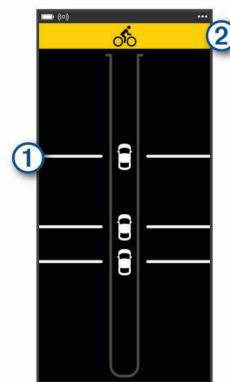

Jak se vozidlo přibližuje k vašemu kolu, jeho pozice **1** se pohybuje po obrazovce vzhůru. Indikátor úrovně nebezpečí **2** mění barvu podle potenciální úrovně nebezpečí. Zelená znamená, že není zjištěno žádné vozidlo. Žlutá znamená, že

se vozidlo přibližuje. Červená znamená, že se vozidlo pohybuje vysokou rychlostí.

TIP: Úroveň nebezpečí označuje také čára vedle vozidla. Rovná čára se při červené úrovni změní na klikatou.

Nastavení upozornění v aplikaci Varia

Chcete-li upravit nastavení upozornění radaru v aplikaci Varia, musíte zařízení nejprve spárovat.

- 1 V aplikaci Varia vyberte ikonu **•••** > **Nastavení**.
- 2 Vyberte možnost.

Varia RVR315 a modul obrazovky radaru

Data z radaru si můžete zobrazovat na kompatibilním modulu obrazovky radaru (RDU).

Přehled zařízení Varia RDU

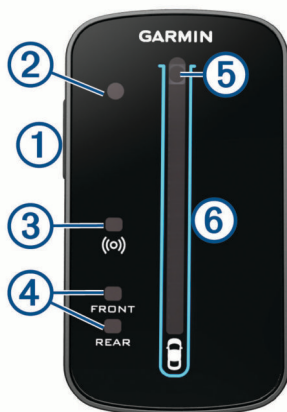

① Tlačítko zařízení	Zapnutí a vypnutí přístroje.
② Čidlo okolního světla	Detekuje dostupné světlo a automaticky upravuje jas displeje.
③ Kontrolka stavu připojení	Když je zařízení spárováno s radarem, kontrolka svítí modře. Když zařízení radar vyhledává, kontrolka bliká modře.
④ Stavové kontrolky FRONT (přední) a REAR (zadní)	Při slabé baterii kontrolka bliká červeně. Pokud dojde k poruše zařízení, svítí červeně.
⑤ Indikátor úrovně nebezpečí Kontrolka stavu nabíjení (<i>Nabíjení zařízení, strana 4</i>)	Mění barvu na základě potenciální úrovně ohrožení. Zelená znamená, že není zjištěno žádné vozidlo. Žlutá znamená, že se vozidlo přibližuje. Červená znamená, že se vozidlo pohybuje vysokou rychlostí.
⑥ Indikátory polohy vozidla	Když se vozidlo přibližuje ke kolu, posunuje se ve sloupci nahoru.

Instalace zařízení Varia RDU

POZNÁMKA: Pokud nemáte zařízení Varia RDU, můžete použít kompatibilní zařízení Edge.

Zařízení lze nainstalovat na rám nebo na řídítka.

- 1 Vyberte vhodné umístění k montáži, kde nebrání bezpečnému provozu kola.
- 2 Pryžové kolečko ① umístěte na zadní stranu sady na kolo. Pryžové jazýčky zapadnou do zadní strany sady na kolo, takže bude držet na místě.

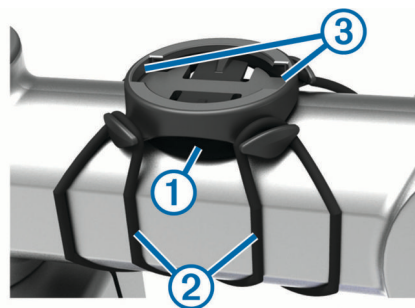

- 3 Sadu na kolo umístěte na rám kola.
- 4 Sadu řádně připevněte pomocí dvou gumiček ②.
- 5 Jazýčky na zadní straně zařízení zarovnejte podle zářezů sady na kolo ③.
- 6 Zařízení mírně stlačte a otočte ve směru hodinových ručiček, dokud nezapadne na místo.



Spárování radaru se zařízením RDU

Zařízení Varia RDU lze v jednu chvíli spárovat pouze s jedním radarem.

- 1 Podržte tlačítko zařízení Varia RDU po dobu 5 sekund. Kontrolka úrovně nebezpečí fialově bliká.
- 2 Zapněte jednotku radaru.
- 3 Umístěte zařízení do vzájemné vzdálenosti do 1 cm a počkejte, až se propojí. Kontrolka Varia RDU (⦿) se rozsvítí modře a kontrolka úrovně nebezpečí se rozsvítí zeleně. Stavová kontrolka radaru Varia RVR315 modře bliká.

Zapnutí zařízení Varia RDU

Zařízení zapnete přidržetím tlačítka zařízení na 1 sekundu. Ve sloupci se rozsvítí kontrolky indukující úroveň nabití baterie.

Kontrolka (⦿) modře bliká, zatímco zařízení vyhledává radar.

Kontrolka stavu baterie zařízení Varia RDU

Když zařízení zapnete, kontrolka v horní části sloupce krátce označí stav baterie

Aktivita diody LED	Stav
Bliká zeleně	Zařízení se nabíjí.
Svítil zeleně	Nabíjení je dokončeno.
Bliká žlutě	Slabá baterie.
Bliká červeně	Kriticky slabá baterie.

Nastavení tónů zařízení Varia RDU

- Stisknutím tlačítka na zařízení tóny zapnete.
- Opětovným stisknutím tlačítka zařízení tóny vypnete.

Vypnutí modulu Varia RDU a radaru

Pokud je modul Varia RDU spárován s radarem, můžete obě zařízení vypnout najednou.

Přidrže tlačítko modulu Varia RDU na 1 sekundu.

Další kompatibilní zařízení

Párování radaru s kompatibilním zařízením Edge

Tento postup je určen pro zařízení Edge 1000, 830, 530 a 130. Pokud zde vaše zařízení není uvedeno, přejděte na stránku buy.garmin.com.

- 1 Umístěte zařízení Edge do dosahu snímače (3 m).
POZNÁMKA: Během párování zajistěte odstup 10 m od ostatních snímačů ANT+.
- 2 Zapněte zařízení Edge.
- 3 V menu **Snímače** vyberte možnost **Přidat snímač > Vyhledat vše**.
- 4 Když je zařízení Varia RVR315 vypnuté, přidržením tlačítka zařízení na 1 sekundu vstupte do aktivního režimu.
Stavová kontrolka modře zabliká a radar se zapne.

- 5 Vyberte snímač.

Až dojde ke spárování snímače se zařízením Edge, stavová ikona radaru zůstane svítit.

Párování radaru s kompatibilními hodinkami Garmin

Tento postup je určen pro hodinky Forerunner® 945, fēnix® řady 6 a vivoactive® řady 4. Pokud zde vaše zařízení není uvedeno, přejděte na stránku buy.garmin.com.

- 1 Umístěte hodinky do dosahu snímače (3 m).
POZNÁMKA: Během párování zajistěte odstup 10 m od ostatních snímačů ANT+.
- 2 Hodinky Garmin zapněte.
- 3 V menu **Nastavení** vyberte možnost **Snímače > Přidat novou položku > Vyhledat vše**.
- 4 Když je zařízení Varia RVR315 vypnuté, přidržením tlačítka zařízení na 1 sekundu vstupte do aktivního režimu.
Stavová kontrolka modře zabliká a radar se zapne.
- 5 Vyberte snímač.

Až dojde ke spárování snímače s hodinkami Garmin, stavová ikona radaru zůstane svítit.

Informace o zařízení

Nabíjení zařízení

OZNÁMENÍ

Před nabíjením nebo připojením k počítači důkladně vysušte z důvodu ochrany před korozí port USB, ochranný kryt a okolní oblast.

Zařízení je napájeno vestavěnou dobíjecí lithiovou baterií, kterou můžete nabíjet pomocí standardní elektrické zásuvky nebo portu USB v počítači.

POZNÁMKA: Pokud je zařízení mimo doporučený teplotní rozsah, nebude se nabíjet (*Technické údaje radaru Varia RVR315, strana 5*).

- 1 Vytáhněte ochranný kryt ① z portu USB ②.



- 2 Zasuňte menší koncovku kabelu USB do portu USB v zařízení.
- 3 Velkou koncovku kabelu USB připojte k napájecímu adaptéru nebo k portu USB na počítači.
- 4 Napájecí adaptér připojte ke standardní elektrické zásuvce.
- 5 Zařízení zcela nabijte.
Během nabíjení bude kontrolka stavu blikat zeleně. Po dokončení nabíjení bude kontrolka stavu svítit zeleně.
- 6 Odpojte kabel USB a zavřete ochranný kryt.

Tipy ohledně nabíjení

- Zapojte nabíječku bezpečně do zařízení.
Kabel USB můžete zapojit do napájecího síťového adaptéru schváleného společností Garmin nebo do portu USB počítače. Dobití zcela vybité baterie trvá přibližně 5 hodin pomocí počítače nebo 3 hodiny pomocí síťové nabíječky.
- Až začne stavová kontrolka svítit zeleně, odpojte nabíječku od zařízení.
- Výdrž baterie  si můžete zobrazit v doplňku nastavení zařízení Edge 1030 (*Zobrazení doplňků Edge, strana 2*).

Péče o zařízení

OZNÁMENÍ

Neskladujte zařízení na místech, která jsou vystavena zvýšenému působení extrémních teplot, protože by mohlo dojít k jeho poškození.

Nepoužívejte chemické čističe, rozpouštědla a odpuzovače hmyzu, protože by mohly poškodit plastové součásti a koncovky.

Bezpečně upevněte ochranný kryt, aby nedošlo k poškození portu USB.

Nevystavujte zařízení působení extrémních otřesů a hrubému zacházení, protože by mohlo dojít ke snížení životnosti produktu.

Čištění zařízení

- Vyčistěte bláto a prach z ochranného krytu.
- S uzavřeným krytem můžete zařízení opláchnout pod tekoucí vodou.

Po vyčištění nechejte zařízení zcela uschnout.

Radarová detekce

- Radar detekuje přibližující se vozidla do vzdálenosti 140 m.
- Rychlost přibližujícího se vozidla musí být od 10 do 160 km/h (od 6 do 99 mil/h).

POZNÁMKA: Radar nedetekuje vozidla jedoucí stejnou rychlostí jako vaše kolo.

- Šířka radarového paprsku je 40 stupňů. Zajišťuje radarové pokrytí typických silničních zatáček.
- Radar dokáže detekovat až osm přibližujících se vozidel.

Technické údaje

Technické údaje radaru Varia RVR315

Typ baterie	Dobíjecí vestavěná lithiová baterie
Výdrž baterie	Až 7 hodin v aktivním režimu
Rozsah provozních teplot	-20 až 50 °C (-4 až 122 °F)
Rozsah nabíjecí teploty	0 až 40 °C (32 až 104 °F)
Bezdrátová frekvence	2,4 GHz při jmenovité hodnotě 4 dBm, 24 GHz při jmenovité hodnotě 12 dBm
Stupeň vodotěsnosti	IEC 60529 IPX7 ¹

Technické údaje zařízení Varia RDU

Typ baterie	Dobíjecí vestavěná lithiová baterie
Výdrž baterie	Až 10 hodin při běžném použití
Rozsah provozních teplot	-20 až 60 °C (-4 až 140 °F)
Rozsah nabíjecí teploty	0 až 45 °C (32 až 113 °F)
Bezdrátová frekvence	Jmenovitá hodnota 2,4 GHz ANT+ při 4 dBm
Stupeň vodotěsnosti	IEC 60529 IPX7 ¹

Odstranění problémů

Resetování zařízení

Přestane-li zařízení reagovat, můžete ho vynulovat.

Pridržte tlačítko zařízení 8 sekund, až všechny kontrolky zhasnou.

Při resetování dojde ke smazání spárovaných kontaktů.

Aktualizace softwaru radaru pomocí zařízení Edge

Chcete-li aktualizovat software radaru Varia, musíte radar spárovat se zařízením Edge, musíte mít účet Garmin Connect™ a zařízení Edge musíte spárovat s kompatibilním smartphonem.

- 1 Zařízení umístěte Edge do 3 m (10 stop) od radaru.
- 2 Synchronizujte zařízení Edge s aplikací Garmin Connect. Pokud je k dispozici nový software, zařízení vás na aktualizaci upozorní.
- 3 Postupujte podle pokynů na obrazovce.

Kontrolka radaru bliká modře a zeleně na znamení, že probíhá aktualizace zařízení. Po dokončení aktualizace kontrolka 20krát zeleně zabliká.

Aktualizace produktů

Na počítači si nainstalujte aplikaci Garmin Express™ (www.garmin.com/express).

Získáte tak snadný přístup k následujícím službám pro zařízení Garmin:

- Aktualizace softwaru
- Registrace produktu

Aktualizace softwaru pomocí aplikace Garmin Express

Před aktualizací softwaru zařízení si musíte nejprve stáhnout aplikaci Garmin Express.

- 1 Připojte radar k počítači pomocí kabelu USB. Aplikace Garmin Express automaticky vyhledá aktualizace softwaru a odešle je do zařízení.

- 2 Postupujte podle pokynů na obrazovce.

- 3 Odpojte zařízení a zapněte je.

Kontrolka radaru bliká modře a zeleně na znamení, že probíhá aktualizace zařízení. Po dokončení aktualizace kontrolka 20krát zeleně zabliká.

Radar neodpovídá

Pokud se během jízdy rozsvítí stavová kontrolka červeně, došlo k chybovému stavu zařízení.

- Ověřte, zda není teplota mimo povolený provozní rozsah zařízení (*Technické údaje radaru Varia RVR315, strana 5*).

- Zařízení vypněte a znovu zapněte.

Zkontrolujte úroveň nabití baterie v menu **Snímače** v zařízení Edge nebo v aplikaci Varia.

- Dbejte na to, aby nedocházelo k rušení radaru.

Radarová detekce nefunguje v krytých prostorách

Zařízení je nastaveno tak, aby detekovalo vozidla ve venkovním prostředí. Pokud zařízení zapnete v krytých prostorách, může dojít k přesycení daty. Když pak zařízení znovu vezmete ven, obnoví se normální provoz.

Radar se nezapne

- Ověřte, zda není teplota mimo povolený provozní nebo nabíjecí rozsah zařízení (*Technické údaje radaru Varia RVR315, strana 5*).

- Nabíjejte zařízení po dobu 4 hodin (*Nabíjení zařízení, strana 4*).

Pokud se zařízení stále nezapne, odpojte nabíječku a opakujte nabíjení po dobu 4 hodin.

Stavová kontrolka žlutě bliká

Pokud stavová kontrolka radaru bliká žlutě, zařízení je v ukázkovém režimu. Když je radar v ukázkovém režimu, jsou generována smyšlená data pro účely demonstrace.

Chcete-li ukázkový režim ukončit, vyberte některou z možností:

- Zařízení vypněte a znovu zapněte.
- Pridržením tlačítka zařízení na 8 sekund zařízení resetujte.

Stavová kontrolka se během nabíjení rozsvítí červeně

- Zkontrolujte, zda nedošlo k poškození kabelu USB, konektorů nebo portů.

- Ujistěte se, že zdroj energie dodává energii.

To můžete zkontrolovat několika způsoby. Můžete například zkontrolovat, zda fungují jiná zařízení napájená stejným zdrojem.

- Ověřte, zda není teplota mimo povolený rozsah pro nabíjení (*Technické údaje radaru Varia RVR315, strana 5*).

Při aktualizaci softwaru se stavová kontrolka rozsvítí červeně

- Zkontrolujte, zda nedošlo k poškození kabelu USB, konektorů nebo portů.

- Obě zařízení vypněte a potom znovu zapněte.

- Ověřte, zda není teplota mimo povolený provozní rozsah zařízení (*Technické údaje radaru Varia RVR315, strana 5*).

¹ Zařízení vydrží náhodné vystavení vodě až do hloubky 1 m po dobu až 30 minut. Další informace naleznete na webových stránkách www.garmin.com/waterrating.

Odpojení radaru od zařízení Edge

⚠ VAROVÁNÍ

Pokud radar není připojen nebo neodesílá data, Garmin doporučuje zastavit na bezpečném místě a zařízení zkontrolovat. V opačném případě by mohlo dojít k vážným zraněním a případně i ke smrti.

- Obě zařízení vypněte a potom znovu zapněte.
- Spárujte zařízení (*Spárování radaru Varia se zařízením Edge 1030, strana 1*).

Radar Varia RVR315 odesílá data radaru do zařízení Edge. Po připojení zobrazí zařízení Edge symbol .

Odpojení radaru od aplikace Varia

⚠ VAROVÁNÍ

Pokud radar není připojen nebo neodesílá data, Garmin doporučuje zastavit na bezpečném místě a zařízení zkontrolovat. V opačném případě by mohlo dojít k vážným zraněním a případně i ke smrti.

- V nastavení smartphonu vypněte a znovu zapněte technologii Bluetooth.
- Obě zařízení vypněte a potom znovu zapněte.
Zařízení Varia RVR315 odesílá data z radaru do aplikace Varia. Když je zařízení připojeno, aplikace Varia zobrazuje symbol .

Odpojení radaru od zařízení Varia RDU

⚠ VAROVÁNÍ

Pokud radar není připojen nebo neodesílá data, Garmin doporučuje zastavit na bezpečném místě a zařízení zkontrolovat. V opačném případě by mohlo dojít k vážným zraněním a případně i ke smrti.

Pokud indikátor úrovně nebezpečí svítí červeně a kontrolka REAR je vypnutá, radar není k zařízení Varia RDU připojen.

- Obě zařízení vypněte a potom znovu zapněte.
Při opětovném zapnutí zařízení zkontrolujte úroveň nabití baterie.
- Spárujte zařízení (*Spárování radaru se zařízením RDU, strana 3*).

Náhradní O-kroužky

Pro držáky jsou dostupné náhradní O-kroužky.

POZNÁMKA: Používejte pouze náhradní pásy vyrobené z etylen propylen dien monomeru (EPDM). Přejděte na webovou stránku <http://buy.garmin.com> nebo se obraťte na prodejce Garmin.

Další informace

- Na stránce support.garmin.com najdete další návody, články a aktualizace softwaru.
- Přejděte na adresu buy.garmin.com nebo požádejte svého prodejce Garmin o informace o volitelném příslušenství a náhradních dílech.

Rejstřík

A

aktualizace, software **5**
aplikace **2**
 smartphone **3**

B

baterie **1, 3**
 nabíjení **4, 5**

Č

čištění zařízení **4**

D

data, obrazovka **2**

E

Edge **1, 2, 4**

F

fénix **4**
Forerunner **4**

G

Garmin Express **5**
 aktualizace softwaru **5**
GPS, signál **2**

I

indoorový trénink **5**
instalace **1, 3**
instalace zařízení **1, 3**

N

nabíjení **4**
nastavení **2, 3**

O

O-kroužky. Viz pásky
obrazovka **2**
odstranění problémů **3–6**

P

párování **1–4, 6**
pásky **6**
příslušenství **6**
přizpůsobení zařízení **1–3**

R

radar **2**
rychlost **2**

S

satelitní signály **2**
smartphone **2**
Snímače ANT+ **2**
snímače pro bicykl **1, 2**
software, aktualizace **5**
stavová kontrolka **1, 3**

T

technické údaje **4, 5**
tlačítka **1, 3**
tóny **2, 3**

U

ukázkový režim **5**
upozornění **2, 3**
USB **5**

V

vivoactive **4**
vynulování, zařízení **5**

W

Wi-Fi **2**

Z

zapínací tlačítko **1**
zařízení, péče **4**

